



(12) 外观设计专利

(10) 授权公告号 CN 308987753 S

(45) 授权公告日 2024.12.06

(21) 申请号 202430127641.8

(22) 申请日 2024.03.13

(73) 专利权人 杭州萃斯健康管理有限公司

地址 311100 浙江省杭州市余杭区良渚街  
道平高创业城5幢994室

(72) 设计人 邱其练

(74) 专利代理机构 深圳市智圈知识产权代理事

务所(普通合伙) 44351

专利代理师 林炮勤

(51) LOC(14) CI.

09-07

图片或照片 9 幅 简要说明 1 页

(54) 使用外观设计的产品名称

瓶盖

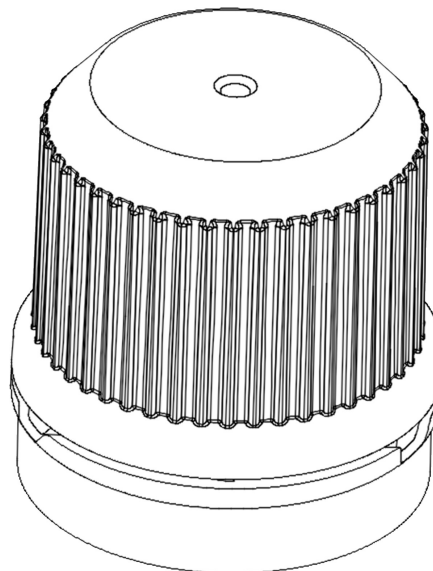

立体图1

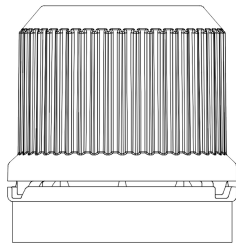

主视图

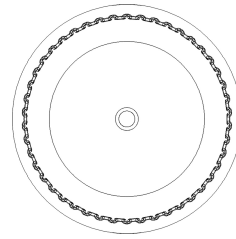

俯视图

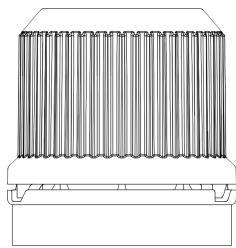

后视图

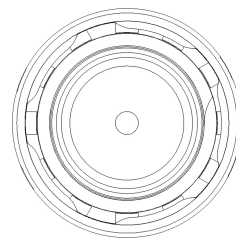

仰视图

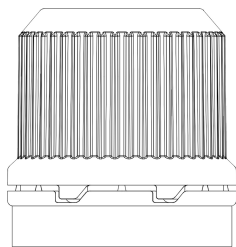

左视图

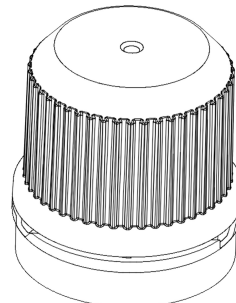

立体图1

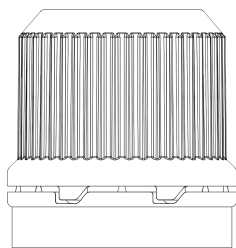

右视图

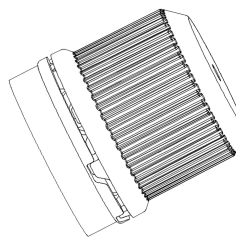

立体图2

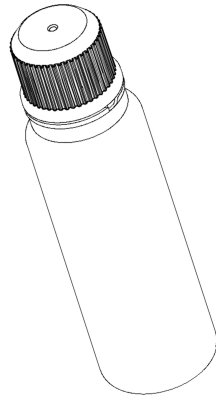

使用状态参考图

- 1.本外观设计产品的名称:瓶盖。
- 2.本外观设计产品的用途:用于密封包装瓶。
- 3.本外观设计产品的设计要点:在于形状。
- 4.最能表明设计要点的图片或照片:立体图1。