



(12) 外观设计专利

(10) 授权公告号 CN 308894045 S

(45) 授权公告日 2024.10.18

(21) 申请号 202330796596.0

(22) 申请日 2023.12.04

(66) 本国优先权数据

202330658010.4 2023.10.11 CN

(73) 专利权人 深圳麦克韦尔科技有限公司

地址 518102 广东省深圳市宝安区西乡街  
道固戍社区东财工业区16号

(72) 设计人 林柠波 卢韬 祖玥

(74) 专利代理机构 深圳市智圈知识产权代理事

务所(普通合伙) 44351

专利代理师 徐川

(51) LOC(14) C1.

27-07

图片或照片 42 幅 简要说明 1 页

(54) 使用外观设计的产品名称

电子雾化装置

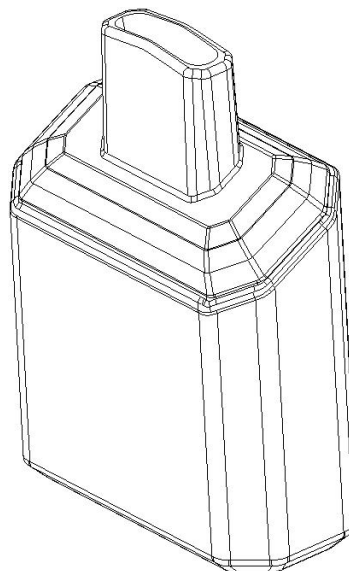

设计1立体图

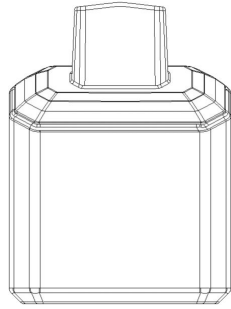

设计1主视图

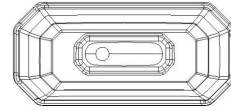

设计1俯视图



设计1后视图



设计1仰视图

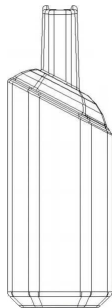

设计1左视图

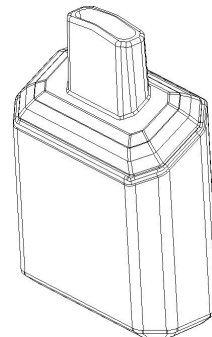

设计1立体图



设计1右视图

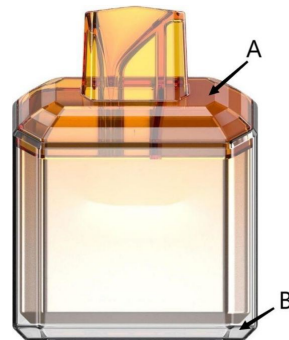

设计2主视图

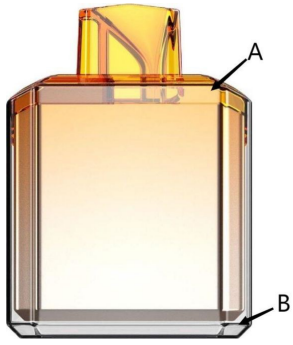

设计2后视图



设计2仰视图



设计2左视图

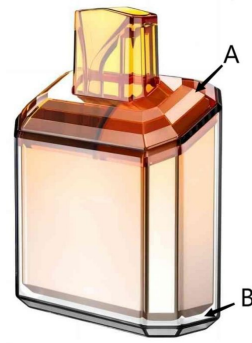

设计2立体图



设计2右视图

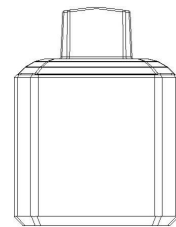

设计3主视图

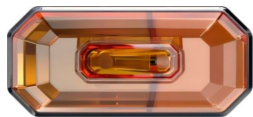

设计2俯视图

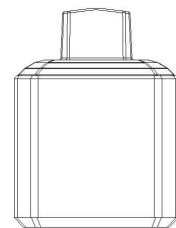

设计3后视图

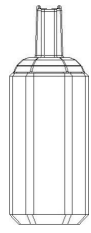

设计3左视图

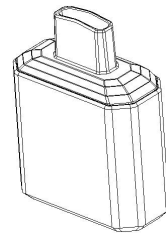

设计3立体图

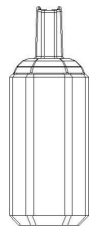

设计3右视图

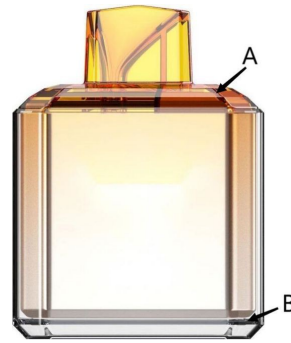

设计4主视图

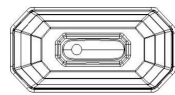

设计3俯视图

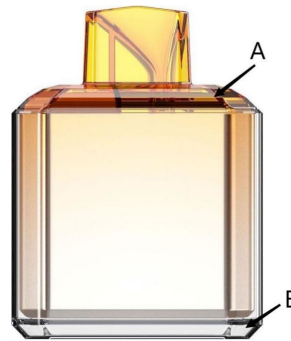

设计4后视图



设计3仰视图



设计4左视图



设计4右视图

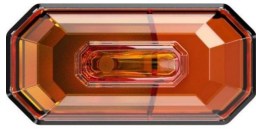

设计4俯视图



设计4仰视图



设计4立体图

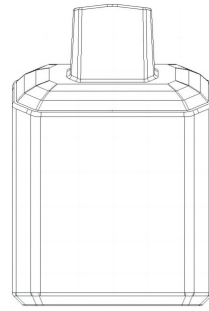

设计5主视图



设计5后视图

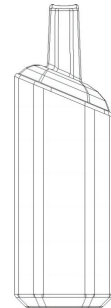

设计5左视图

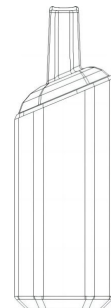

设计5右视图

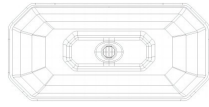

设计5俯视图

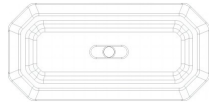

设计5仰视图

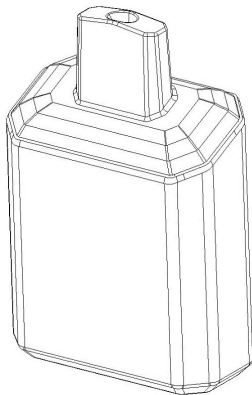

设计5立体图

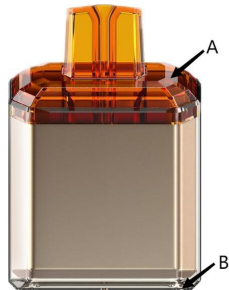

设计6主视图



设计6后视图



设计6左视图



设计6右视图

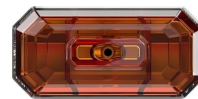

设计6俯视图



设计6仰视图



设计6立体图

1. 本外观设计产品的名称:电子雾化装置。
2. 本外观设计产品的用途:用于雾化诸如电子烟的烟液以产生可供用户吸食的气溶胶。
3. 本外观设计产品的设计要点:在于形状。
4. 最能表明设计要点的图片或照片:设计1立体图。
5. 指定设计1为基本设计。
6. 其他需要说明的情形其他说明:设计2、4、6中A部分(装置顶部)和B部分(装置底部)透明,设计2、4、6保护色彩。